

1. Przeznaczenie:

Szafa RACK 19" umożliwia integrację systemów CCTV, KD, SSWiN, RTV, LAN itp. w małych firmach lub domach. Przeznaczona jest do montażu urządzeń produkowanych w obudowach w standardzie 19". Szafy RACK zapewniają estetyczny montaż urządzeń oraz zabezpieczają je przed mechanicznymi uszkodzeniami.

2. Parametry techniczne:





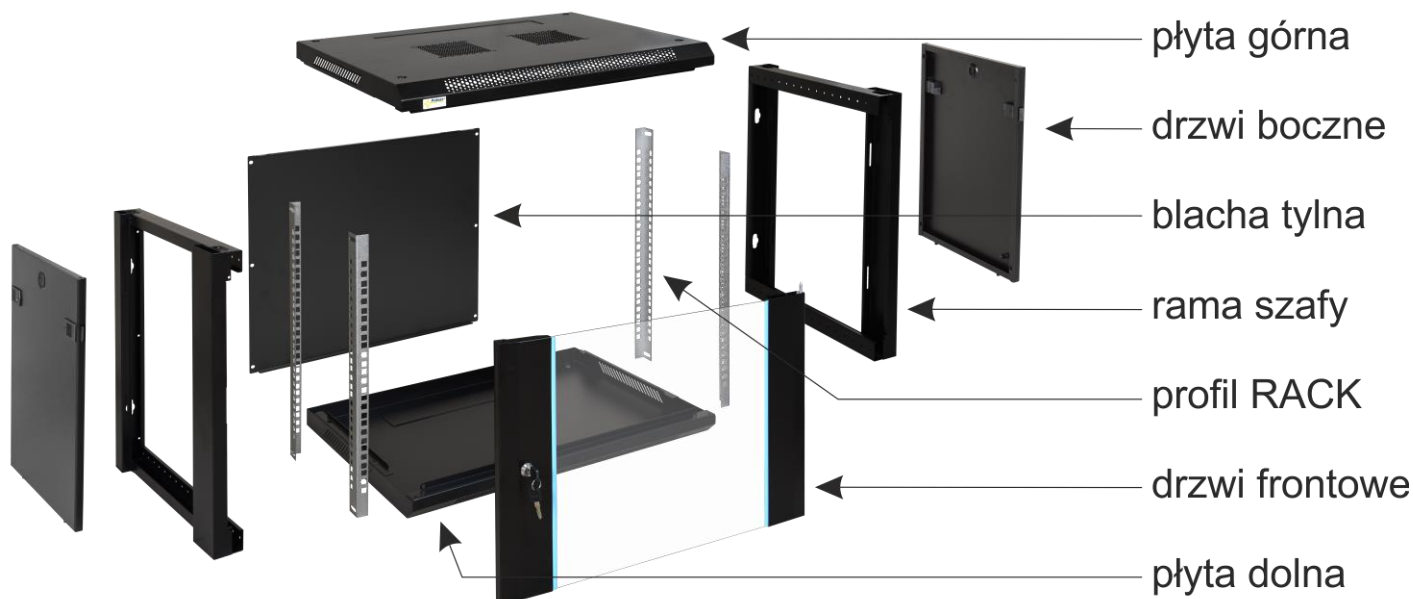

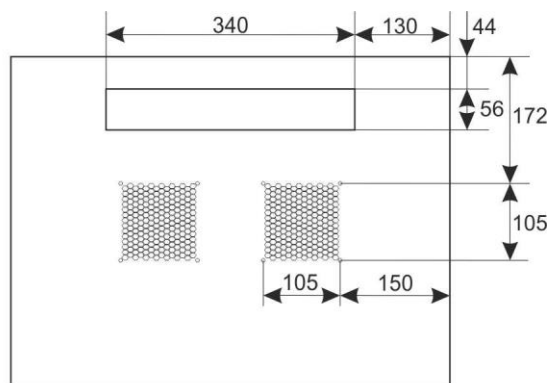
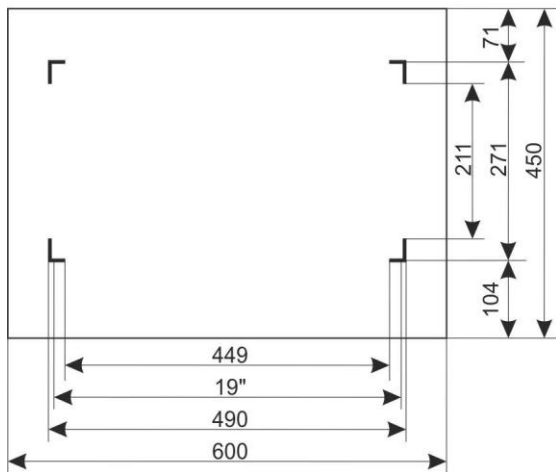





PARAMETRY TECHNICZNE	
Wymiary montażowe:	W=19", H=9U, D=271mm
Wymiary zewnętrzne:	W=600, H=502, D=450 [mm, +/-2]
Waga netto/brutto:	20 / 21,5 [kg]
Wykonanie:	<ul style="list-style-type: none"> - profile RACK: stal walcowana na zimno SPCC 1,5mm - płyta górna i dolna: stal walcowana na zimno SPCC 1,2mm RAL 9004 - rama szafy: stal walcowana na zimno SPCC 1,2mm RAL 9004 - drzwi frontowe: 5mm szkło hartowane / SPCC 1,2mm RAL 9004 - drzwi boczne: stal walcowana na zimno SPCC 1,2mm RAL 9004 - blacha tylna: stal walcowana na zimno SPCC 1,2mm RAL 9004
Obciążenie statyczne:	70 kg
Zastosowanie:	do wewnątrz, IP20
Uwagi:	<ul style="list-style-type: none"> - możliwość zmiany rozstawu pomiędzy profilami RACK 19" – przód – tył (zakres – patrz punkt 5.1) - otwory wentylacyjne w płycie górnej (2 x 105x105mm - wymiar montażowy) - wpusty kablowe w płycie dolnej i górnej szafy (340x56mm) - drzwi frontowe zamykane na kluczyk – ten sam kod (dwa w komplecie) - możliwość przełożenia drzwi frontowych – otwieranie lewa / prawa - drzwi boczne - możliwość zamontowania zamka - RAZB16 (wyposażenie dodatkowe) - możliwość demontażu blachy tylnej (518x434mm) - szafa do złożenia
Deklaracje, gwarancje:	RoHS, 12 miesięcy od daty sprzedaży

3. Budowa szafy RACK



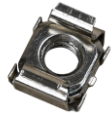

4. Spis części

Lp.	Część	Ilość	Zdjęcie	Lp.	Część	Ilość	Zdjęcie
1	Płyta górna	1 szt.		8	Wkręt 10mm krzyżak (czarna)	18 szt.	
2	Płyta dolna	1 szt.		9	Nakrętka M5 podkładka, podkładka sprężynująca	2 szt.	
3	Drzwi frontowe	1 szt.		10	Tulejka dystansowa do drzwi przednich	1 szt.	
4	Blacha tylna	1 szt.		11	Śruba M6x12 krzyżak	12 szt.	
5	Drzwi boczne	2 szt.		12	Nakrętka M6 („koszyk”)	12 szt.	
6	Rama szafy	2 szt.		13	Klucz montażowy krzyżak / sześciokątny	1 szt.	
7	Profil RACK 19" 9U	4 szt.		14	Zamek	1 szt.	

5. Instrukcja złożenia szafy RACK:

- 5.1) Położyć poziomo ramę szafy i dokręcić do niej profile RACK (tak samo poskręcać obydwie ramy)
Zwrócić uwagę poprawną orientacją ramy – rozmieszczenie profili według rysunku.

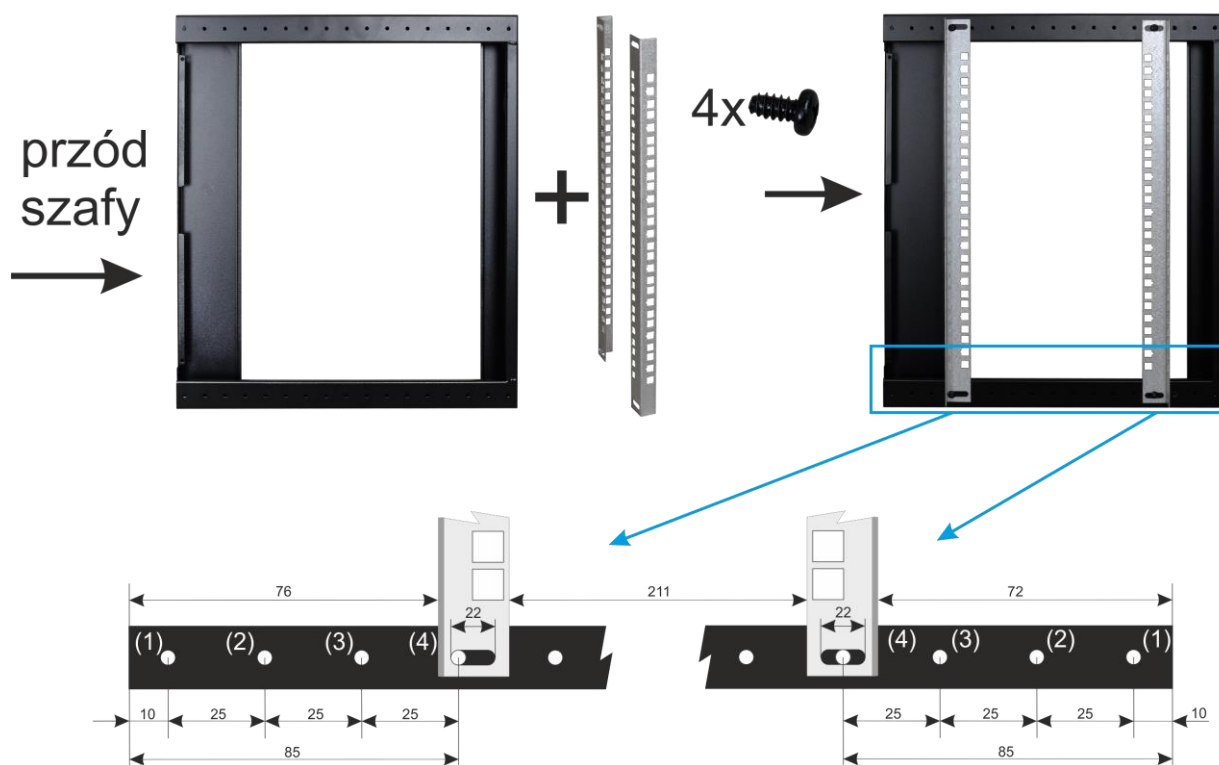

- 5.2) Do leżącej płyty dolnej wstawić skompletowane dwie ramy a następnie dołożyć płytę górną szafy RACK.
Od góry skręcić 4 wkrętami, obrócić szafę o 180 stopni i przykręcić dolną płytę kolejnymi 4 wkrętami.

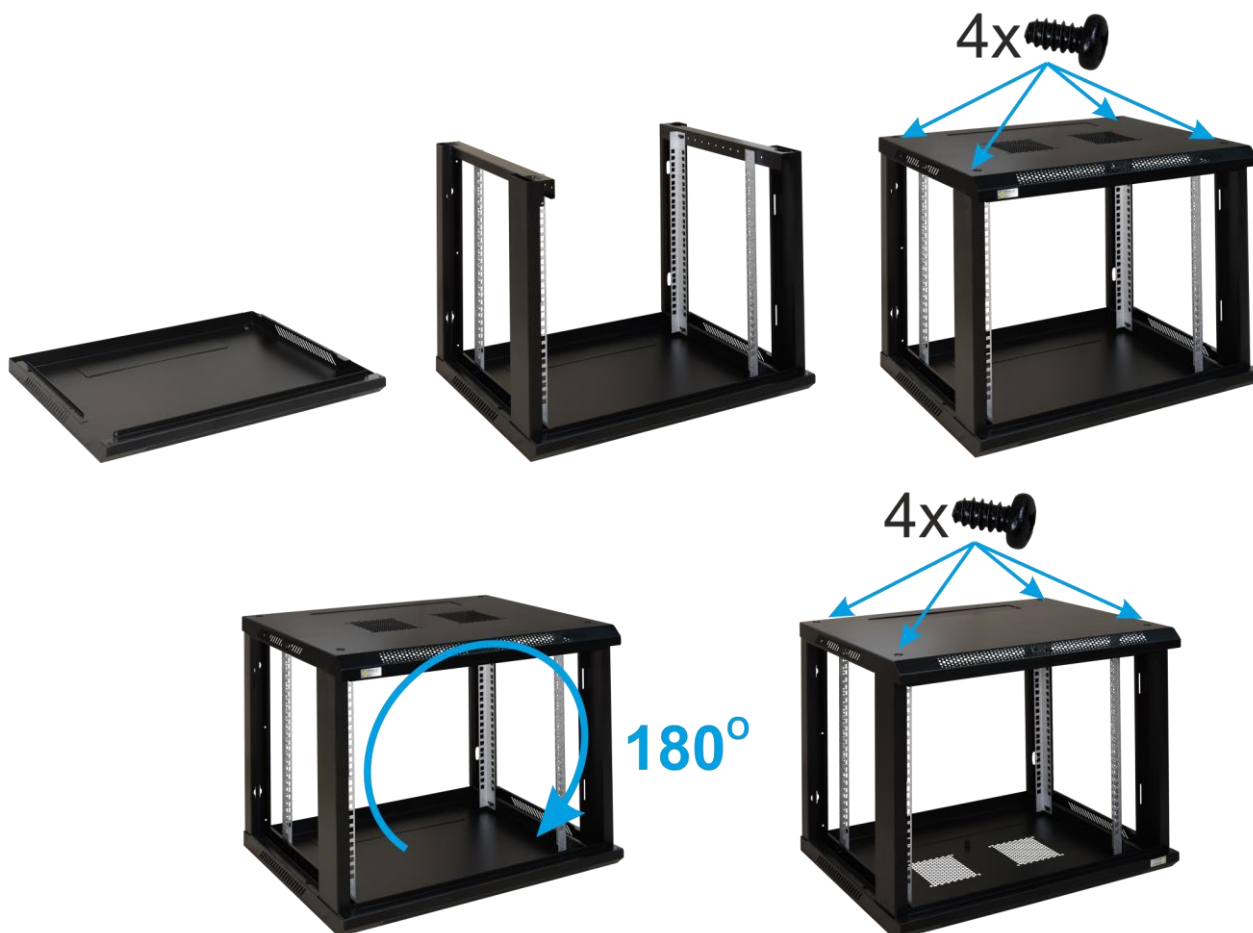

5.3) Położyć szafę RACK frontową stroną do podłoża i przykręcić tylną blachę 6 wkrętami.



5.4) Położyć szafę RACK tylną stroną do podłoża i skrócić szafę od frontu 4 wkrętami.

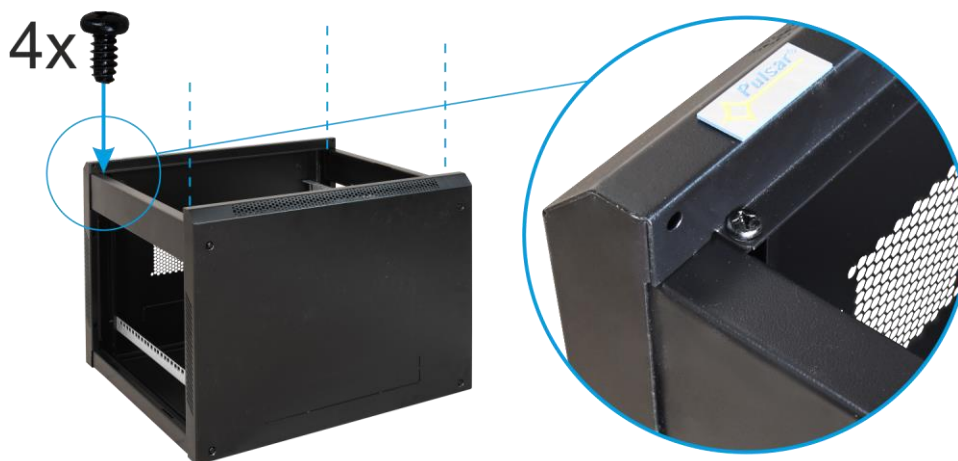

5.5) Postawić szafę RACK w pionie, zamontować drzwiczki boczne i frontowe.

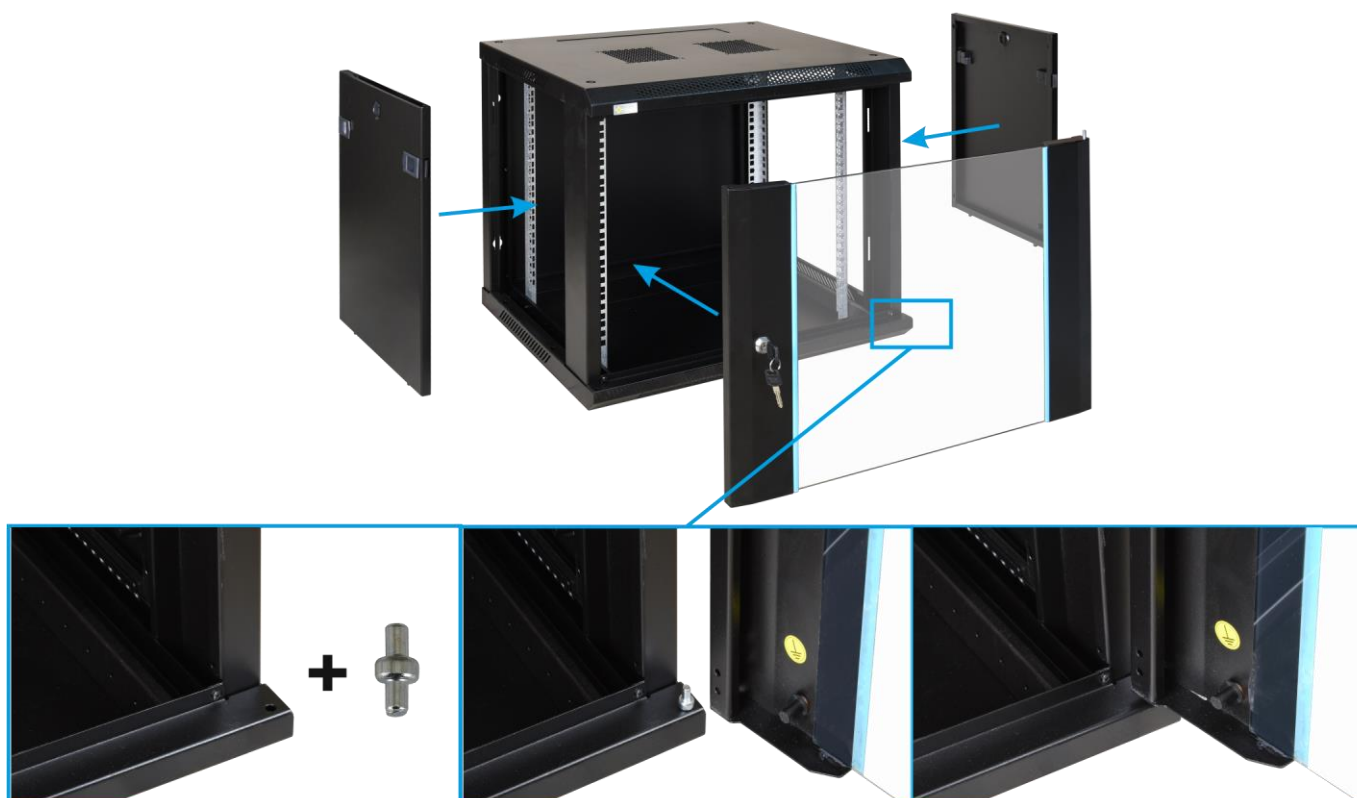

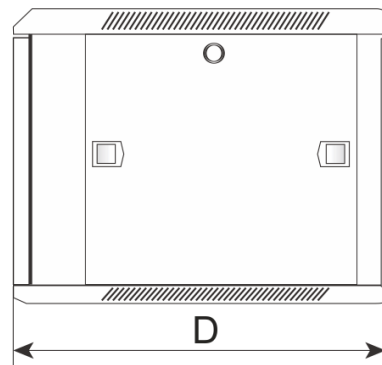
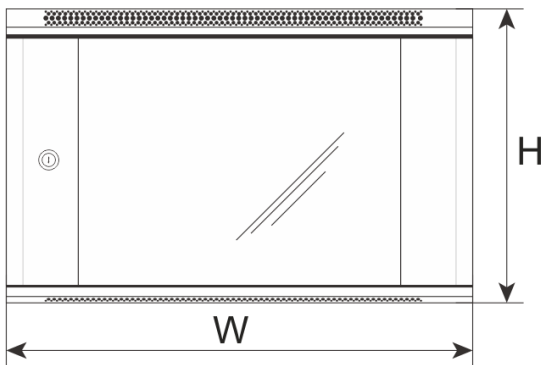
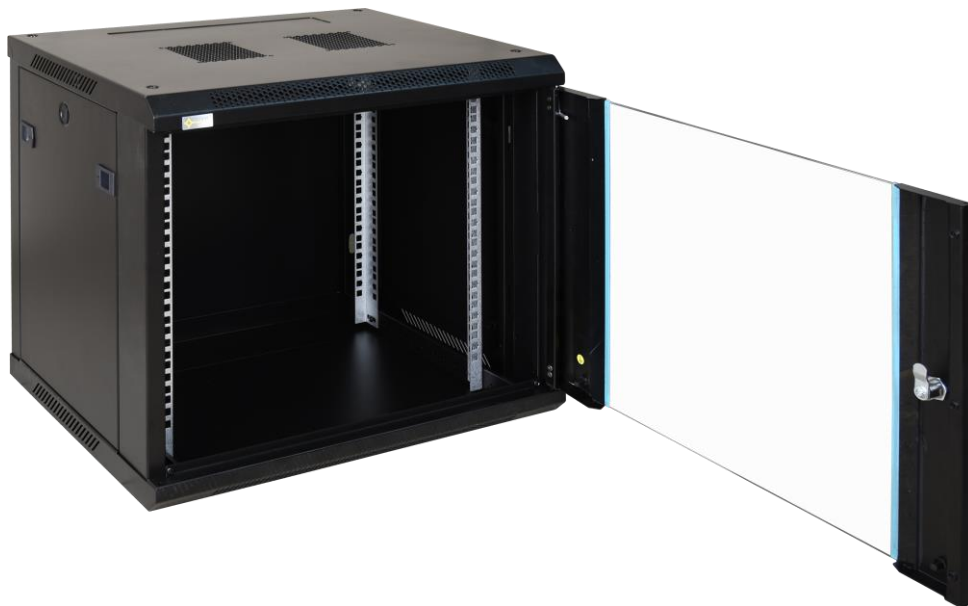

6. Montaż szafy RACK

Dobrać odpowiednie kołki montażowe w zależności od rodzaju podłoża.

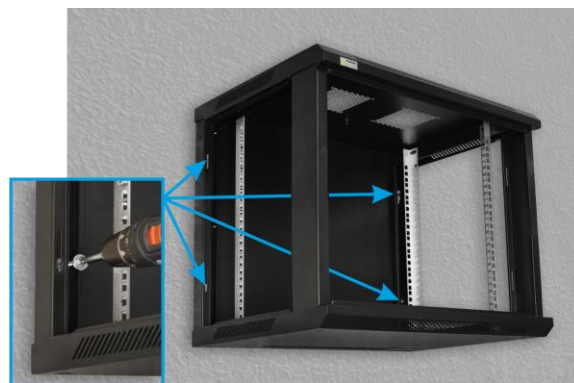
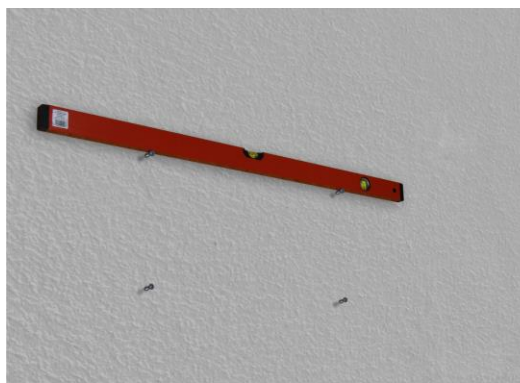
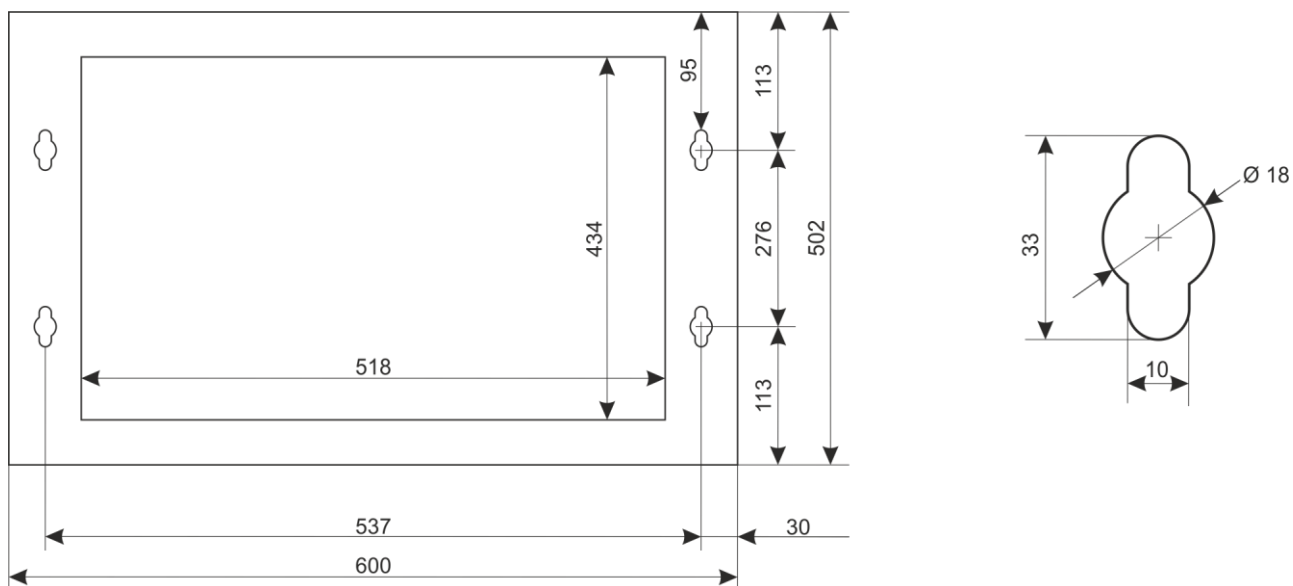

[Ogólne warunki gwarancji](#)

Ogólne warunki gwarancji dostępne na stronie www.pulsar.pl
[ZOBACZ](#)

PRODUCENT

Pulsar sp. j.

Siedlec 150,

32-744 Łączycza

Tel. 14-610-19-40, Fax. 14-610-19-50

e-mail: biuro@pulsar.pl, sales@pulsar.pl

http:// www.pulsar.pl, www.zasilacze.pl